





Made in  
France



-  **Qualité acoustique supérieure**
-  **Faible encombrement**
-  **Robuste**
-  **Installation simple**

Le **RB-34** est un diffuseur sonore de type enceinte sphérique doté d'un haut - parleur bi-cône de 12cm. Grâce à son socle amovible, elle peut être posée, accrochée ou suspendue et est orientable dans toutes les directions.



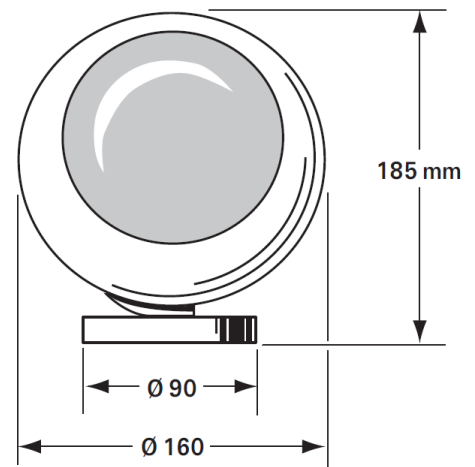

Son corps en acier offre une grande résistance, ce qui lui permet d' être utilisée dans tous types d'environnements. Le système Optiself permet de changer facilement la puissance une fois le produit installé.



### Caractéristiques

|                  |              |               |
|------------------|--------------|---------------|
| Haut-parleur     | Bi-cône 12cm | Tropicalisé   |
| Puissances       | 6W nominale  | 6 - 3 - 1,5W  |
| Bande Passante   |              | 200Hz - 20kHz |
| SPL              | 90dBA/1W/1m  | 99dBA/6W/1m   |
| Directivité -6dB |              | 80°           |
| Dimensions       |              | Ø160mm        |
| Couleur          | Blanc        | RAL 9010      |
| Matière          |              | Métal         |
| Poids            |              | 1,1Kg         |

### Applications

- Ambiance humide ..... 
- Musique..... 
- Parole..... 
- Customisation couleur ..... 

-  **Bar ambiance**
-  **Boutiques**
-  **Restaurants**
-  **Salles d'attente**
-  **Salles de sport**